

# Türsensor-Set

1-052-723 / SAB00103

MONTAGEANWEISUNG  
Deutsch

DE

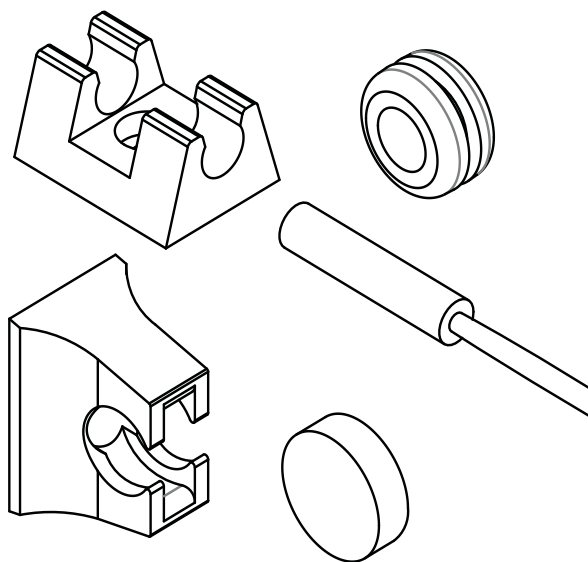

**Gerne überreicht durch: [www.Wellness-Stock.de](http://www.Wellness-Stock.de)**

# Inhaltsverzeichnis

<b>1. Zu dieser Anleitung</b>	<b>3</b>
<b>2. Wichtige Hinweise zu Ihrer Sicherheit</b>	<b>3</b>
2.1. Bestimmungsgemäßer Gebrauch	3
2.2. Sicherheitshinweise für den Monteur	3
<b>3. Produktbeschreibung</b>	<b>4</b>
3.1. Lieferumfang	4
3.2. Produktfunktionen	4
<b>4. Montage</b>	<b>4</b>
4.1. Montage Türsensor	4
4.2. Montage Magnet	5
<b>5. Elektrischer Anschluss</b>	<b>5</b>
<b>6. Wartung</b>	<b>6</b>
<b>7. Entsorgung</b>	<b>6</b>
<b>8. Technische Daten</b>	<b>6</b>

## 1. Zu dieser Anleitung

Lesen Sie diese Montageanweisung gut durch und bewahren Sie sie in der Nähe des Gerätes auf. So können Sie jederzeit Informationen zu Ihrer Sicherheit und zur Bedienung nachlesen.



Sie finden diese Montage- und Gebrauchsanweisung auch im Downloadbereich unserer Webseite auf [www.sentiotec.com/downloads](http://www.sentiotec.com/downloads).

## 2. Wichtige Hinweise zu Ihrer Sicherheit

Befolgen Sie deshalb die folgenden Sicherheitshinweise.

### 2.1. Bestimmungsgemäßer Gebrauch

Das Türsensor-Set dient zur Überwachung der geschlossenen Saunatür.

DE

### 2.2. Sicherheitshinweise für den Monteur

- Die Anschlussarbeiten dürfen nur durch eine Elektrofachkraft oder eine vergleichsweise qualifizierte Person ausgeführt werden.
- Die Anschlussarbeiten dürfen nur im spannungsfreien Zustand durchgeführt werden.
- Beachten Sie die Montageanleitungen der verwendeten Saunasteuerung.
- Beachten Sie auch die örtlichen Bestimmungen am Aufstellort.
- Bei Problemen, die in den Montageanweisungen nicht ausführlich genug behandelt werden, wenden Sie sich zu Ihrer eigenen Sicherheit an Ihren Lieferanten.

## 3. Produktbeschreibung

### 3.1. Lieferumfang

- Türsensor inkl. Anschlussleitung
- Türsensor-Halterung
- Magnet
- Magnet-Halterung
- Montagematerial
- Montageanleitung

### 3.2. Produktfunktionen

Das Türsensor-Set dient zur Überwachung der geschlossenen Saunatür.

Beachten Sie die Gebrauchsanweisung der verwendeten Saunasteuerung.

## 4. Montage

Befestigen Sie den Türsensor im Bereich der Saunatür unter Berücksichtigung der Technischen Daten auf Seite 6.



Das Türsensor-Set muss so montiert werden, dass ab einem Türspalt von 10 cm der Kontakt zum Türsensor unterbrochen ist.

### 4.1. Montage Türsensor

- Bei einer Holz-Saunakabine:
  - ▶ Verwenden Sie die beiliegenden Holz-Schrauben (Abb. A).
- Bei einer Glasfläche:
  - ▶ Verwenden Sie das doppelseitige Klebeband (Abb. B).
- Bei einem Metalltürrahmen:
  - ▶ Bohren Sie ein Loch mit  $\varnothing$  8 mm und setzen die Gummidichtung ein.

Anschließend setzen Sie den Türsensor ein (Abb. C bzw. D)



Abb. A



Abb. B

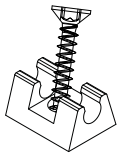

Abb. C

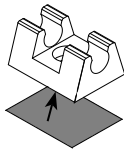

Abb. D

## 4.2. Montage Magnet

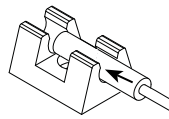
Befestigen Sie den Magnet mit dem Mangnethalter an der Saunatür.

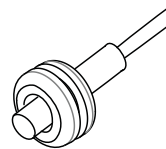

Achten Sie auf den Abstand zum Türsensor, dass die Funktion gewährleistet ist.

- Bei einer Holztür:
  - ▶ Verwenden Sie die beiliegende Holz-Schraube (Abb. E).
- Bei einer Glastür:
  - ▶ Verwenden Sie das doppelseitige Klebeband (Abb. F).

Abschließend setzen Sie den Magnet in die Halterung ein (Abb. G)



Abb. E



Abb. F

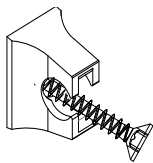

Abb. G

## 5. Elektrischer Anschluss

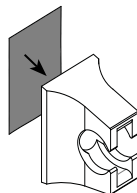
Beachten Sie die Montage- und Gebrauchsanweisungen der verwendeten Saunasteuerung.

## 6. Wartung

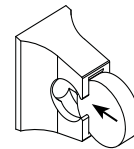
Das Gerät ist wartungsfrei.

## 7. Entsorgung



- Entsorgen Sie die Verpackungsmaterialien nach den gültigen Entsorgungsrichtlinien.
- Altgeräte enthalten wiederverwendbare Materialien, aber auch schädliche Stoffe. Geben Sie Ihr Altgerät deshalb auf keinen Fall in den Restmüll, sondern entsorgen Sie das Gerät nach den örtlich geltenden Vorschriften.

## 8. Technische Daten

### *Tür-Sensor*

Abmessungen:	Ø 6 x 28 mm
Anschlussleitung:	5 m - 2 x 0,22 mm <sup>2</sup>
Betriebstemperatur:	-20 bis 85°C
Schaltstanz:	

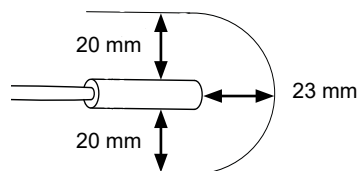

### *Türsensor-Halter*

Abmessungen:	20 x 15 x 10 mm
--------------	-----------------

### *Magnet*

Abmessungen:	Ø 10 x 3 mm
--------------	-------------

### *Magnethalter*

Abmessungen:	18 x 12 x 15 mm
--------------	-----------------



**Gerne überreicht durch: [www.Wellness-Stock.de](http://www.Wellness-Stock.de)**

**sentiotec**   
DIVISION OF HARVIA GROUP

sentiotec GmbH | Division of Harvia Group | Wartenburger Straße 31, A-4840 Vöcklabruck  
T +43 (0) 7672/22 900-50 | F -80 | [info@sentiotec.com](mailto:info@sentiotec.com) | [www.sentiotec.com](http://www.sentiotec.com)