

# Harvia Xenio Combi WiFi CX1104CXW

FI	OHJAUSKESKUS
SV	STYRENHET
EN	CONTROL UNIT
DE	STEUERGERÄT
RU	ПУЛЬТ УПРАВЛЕНИЯ
ET	JUHTIMISKESKUS
FR	CENTRE DE CONTRÔLE
PL	STEROWNIK
LV	VADĪBAS PULTS
IT	CENTRALINA DI CONTROLLO



CX1104CXW:



CX001WIFI:



26072021 / Y05-0887

Gerne überreicht durch: [www.Wellness-Stock.de](http://www.Wellness-Stock.de)

Diese Bedienungsanleitung ist für den Eigentümer oder die für den Betrieb des Produkts zuständige Person sowie für den mit der elektrischen Installation des Produkts beauftragten Elektriker vorgesehen. Nach Abschluss der Installation muss der Installateur diese Anleitung dem Eigentümer des Produkts oder der für dessen Betrieb zuständigen Person aushändigen. Weitere Hinweise zur Installation, Verwendung und zum Recycling finden Sie auf [www.harvia.com](http://www.harvia.com). (Original Bedienungsanleitung vom Hersteller).



**LESEN SIE DIE WARNUNGEN UND DIE BETRIEBSANLEITUNG SORGFÄLTIG DURCH, BEVOR SIE DAS PRODUKT VERWENDEN!**



**Der Saunaofen ist für das Aufheizen eines Saunaraumes auf Badetemperatur bestimmt. Es darf für keine anderen Zwecke verwendet werden!**



**Das Steuergerät dient zur Steuerung der Funktionen einer Sauna und eines Saunaofens. Es darf für keine anderen Zwecke verwendet werden!**

Dieses Gerät kann von Kindern im Alter von mindestens 8 Jahren und Personen mit reduzierten körperlichen, sensorischen und mentalen Fähigkeiten sowie Personen ohne Erfahrung und Fachkenntnis verwendet werden, wenn sie beaufsichtigt werden oder für den sicheren Gebrauch des Geräts geschult sowie sich der damit verbundenen Gefahren bewusst sind. Kinder dürfen mit dem Gerät nicht spielen. Kinder dürfen das Gerät ohne Aufsicht nicht reinigen oder bedienen. Dieses Gerät kann von Kindern im Alter von mindestens 8 Jahren und Personen mit reduzierten körperlichen, sensorischen und mentalen Fähigkeiten sowie Personen ohne Erfahrung und Fachkenntnis verwendet werden, wenn sie beaufsichtigt werden oder für den sicheren Gebrauch des Geräts geschult sowie sich der damit verbundenen Gefahren bewusst sind. Kinder dürfen mit dem Gerät nicht spielen. Kinder dürfen das Gerät ohne Aufsicht nicht reinigen oder bedienen.

## INSTALLATION UND WARTUNG



**Das Elektrogerät darf nur von einem zugelassenen qualifizierten Elektriker unter Beachtung der geltenden Vorschriften an das Stromnetz angeschlossen werden. Nach Abschluss der Installation muss der Installateur diese Anleitung dem Eigentümer der Sauna oder der für den Betrieb der Sauna zuständigen Person aushändigen.**



**Alle Wartungsarbeiten, die besondere Kenntnisse oder Fähigkeiten erfordern, sind durch geschultes Fachpersonal auszuführen.**



**Trennen Sie das Gerät immer vom Stromnetz, bevor Sie Wartungsarbeiten durchführen!**

- Überprüfen Sie das Gerät auf sichtbare Schäden, bevor Sie es installieren und verwenden. Verwenden Sie keine beschädigten Geräte.
- Das Gerät muss gemäß den in der Installations- und Bedienungsanleitung genannten Werten installiert werden, da ein Abweichen Brandgefahr verursacht.
- Wenn im Gerät geeignetes Zubehör installiert ist, befolgen Sie die spezifische Installations- und Bedienungsanleitung für das Zubehör!
- Reinigen Sie das Produkt mit einem leicht angefeuchteten Tuch. Verwenden Sie nur milde

Reinigungsmittel und nie Lösungsmittel oder ätzende Chemikalien.

- Dieses Produkt darf nicht mit dem gewöhnlichen Haushaltsabfall entsorgt werden. Um unser Produkt zu recyceln, bringen Sie es zu einer lokalen Rücknahmestelle, oder wenden Sie sich an den Händler, bei dem Sie es erworben haben.
- Der Gerät muß so installiert werden, daß die Warnanweisungen nach der Montage leicht lesbar sind.
- Das Gerät darf nicht in eine Wandnische eingebaut werden, sofern nicht anders in der Anleitung angegeben.
- Luftzufuhr nicht so anbringen, dass sie den Temperaturfühler abkühlt
- Wenn das Netzkabel beschädigt ist, muss es durch Wartungspersonal des Herstellers oder eine ähnlich qualifizierte Person ersetzt werden, um Gefahren zu vermeiden.
- PVC-isolierte Kabel dürfen wegen ihrer schlechten Hitzebeständigkeit nicht als Anschlusskabel des Saunaofens verwendet werden.
- Schalten Sie den Netzstrom des Elektrosaunaofens nicht über den Fehlerstromschutzschalter ein!
- Wenn das Gerät an die Wasserversorgung angeschlossen ist, muss für den Fall von Schlauchbruch oder Undichtigkeit ein Bodenablauf am Boden des Saunaraums und/oder des Waschrums vorhanden sein.
- Wenn das Gerät in öffentlichen Saunen ohne Zeitschaltuhr verwendet wird, muss die Kontrollleuchte, die anzeigt ob das Gerät eingeschaltet ist, in dem Raum platziert werden, in dem das Gerät gesteuert wird.

## HINWEISE ZUM GEBRAUCH UND ZUM SAUNEN



**Vergewissern Sie sich immer, dass sich keine Gegenstände auf dem Saunaofen oder in dessen unmittelbarer Nähe befinden, bevor Sie ihn einschalten.**



**Achtung vor dem heißen Saunaofen. Die Steine sowie das Gehäuse werden sehr heiß und können die Haut verbrennen**



**Nicht bedecken.**

- Meer- und feuchtes Klima können die Metalloberflächen des Saunaofens rosten lassen.
- Benutzen Sie die Sauna wegen der Brandgefahr nicht zum Kleider- oder Wäschetrocknen, außerdem können die Elektrogeräte durch die hohe Feuchtigkeit beschädigt werden.
- Do not press the overheating protection button before the cause of the fault has been found. Only persons authorised to carry out electrical installations can reset the overheat protector, unless otherwise stated in the instructions manual.
- Vergewissern Sie sich stets, dass der Saunaofen ausgeschaltet ist und nicht mehr heizt, wenn die Einschaltzeit abgelaufen ist.
- Wenn der Saunaofen in öffentlichen Saunen ohne Zeitschaltuhr oder für längere Zeiträume verwendet wird, als die Zeitschaltuhr oder das Steuergerät mit den Werkseinstellungen zulassen, muss das Gerät permanent überwacht werden.
- Die Saunakabine und die Umgebung des Saunaofens müssen permanent überwacht werden, bevor der Saunaofen wieder eingeschaltet oder durch das Fernbedienungssystem eingeschaltet wird.
- Die Saunakabine und die Umgebung des Saunaofens müssen immer überprüft werden, bevor das Gerät für die Fernbedienung oder den zeitgesteuerten Betrieb in den Standby-Modus geschaltet wird.
- Gemäß der Norm IEC/EN 60335-2-53 für elektrische Saunaöfen kann der Saunaofen oder die Saunakabine per Fernbedienung gesteuert werden, wenn der Saunaofen bzw. die Saunakabine mit einem Schutzschalter (Sicherheitsschalter oder Türschalter) ausgestattet ist.

**FI****ASENNUSOHJE**

Järjestelmän osat ▷ 24-25 | Tehoyksikön asentaminen ▷ 26-27 | Sähkökytkennät ▷ 28-43 |  
Lämpöantureiden ja kosteusanturin asentaminen ▷ 43-49 | Ylikuumenemissuojan palauttaminen  
▷ 50-51

**VARAOSAT** ▷ 52

**TEKNISET TIEDOT** ▷ 53-55

**TAKUU** ▷ 56-58

**SV****MONTERINGSANVISNING**

Systemkomponenter ▷ 24-25 | Montering av strömförsörjningsenhet ▷ 26-27 | Elektriska  
anslutningar ▷ 28-43 | Montering av temperaturgivaren och fuktighetsgivaren ▷ 43-49 |  
Återställning av överhettningsskydd ▷ 50-51

**RESERVDELAR** ▷ 52

**TEKNISKA DATA** ▷ 53-55

**GARANTI** ▷ 56-58

**EN****INSTRUCTIONS FOR INSTALLATION**

System components ▷ 24-25 | Installing the Power Unit ▷ 26-27 | Electrical Connections ▷ 28-43  
| Installing the Temperature and humidity Sensors ▷ 43-49 | Resetting the Overheat Protector ▷  
50-51

**SPARE PARTS** ▷ 52

**TECHNICAL DATA** ▷ 53-55

**GUARANTEE** ▷ 56-58

**DE****INSTALLATIONSANLEITUNG**

Systemkomponenten ▷ 24-25 | Montage der Leistungseinheit ▷ 26-27 | Elektrische Anschlüsse  
▷ 28-43 | Montage des Temperaturfühlers und Feuchtigkeitsfühlers ▷ 43-49 | Zurückstellen der  
Überhitzungsschutzes ▷ 50-51

**ERSATZTEILE** ▷ 52

**TECHNISCHE DATEN** ▷ 53-55

**GARANTIE** ▷ 56-58

**RU****ИНСТРУКЦИЯ ПО УСТАНОВКЕ**

Системные компоненты ▷ 24-25 | Установка блока питания ▷ 26-27 | Электропроводка  
28-43 | Установка температурных датчиков и датчик влажности ▷ 43-49 | Сброс защиты от  
перегрева ▷ 50-51

**ЗАПАСНЫЕ ЧАСТИ** ▷ 52

**ТЕХНИЧЕСКИЕ ДАННЫЕ** ▷ 53-55

**ГАРАНТИЯ** ▷ 56-58

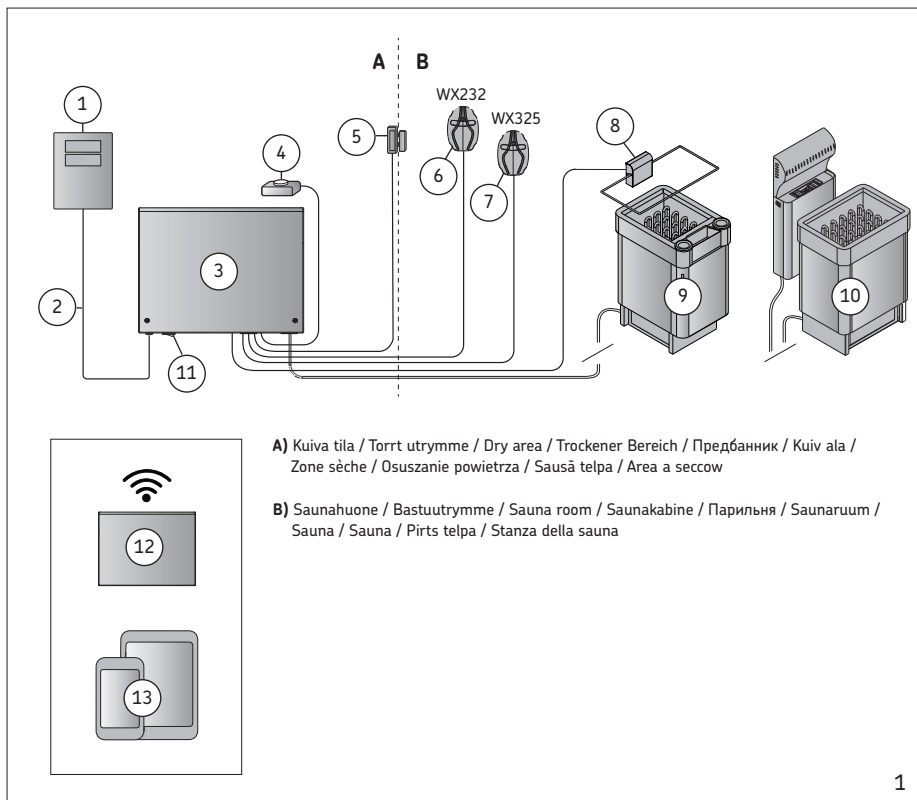

### FI: Järjestelmän osat

1. Ohjauspaneeli	5. Ovikytin*	9. Kiuas / Combi-kiuas	13. Älylaite + MyHarvia
2. Datakaapeli	6. Lämpöanturi	10. Kiuas ja höyrystin	
3. Tehoyksikkö	7. Kosteusanturi	11. Pääkytkin	
4. Etäkäyttökytin*	8. Turvakytkin *	12. WLAN reititin	* Lisävaruste

### SV: Systemkomponenter

1. Styrpanel	5. Dörrbrytare*	9. Bastuaggregat / Combi-agg.	13. Mobilenhet + MyHarvia
2. Datakabel	6. Temperaturgivare	10. Aggregat och ånggenerator	
3. Effektenhet	7. Fuktighetsgivare	11. Huvudströmbrytare	
4. Fjärrstyrningsbrytare*	8. Säkerhetsbrytare*	12. WLAN-router	*Tillva

### EN: System components

1. Control panel	5. Door switch*	9. Heater / Combi-heater	13. Mobile device + MyHarvia
2. Data cabel	6. Temperature sensor	10. Heater and steamer	
3. Power unit	7. Humidity sensor	11. Main switch	
4. Remote switch*	8. Safety switch *	12. WLAN router	*Optional accessory

### DE: Systemkomponenten

1. Bedienfeld	5. Türschalter*	9. Ofen / Combi-Ofen	13. Mobilgerät + MyHarvia
2. Datakabel	6. Temperaturfühler	10. Ofen und Verdampfer	
3. Leistungseinheit	7. Feuchtigkeitsfühler	11. Hauptschalter	
4. Fernbedienungsschalter*	8. Sicherheitsschalter*	12. WLAN router	*Wahlweise

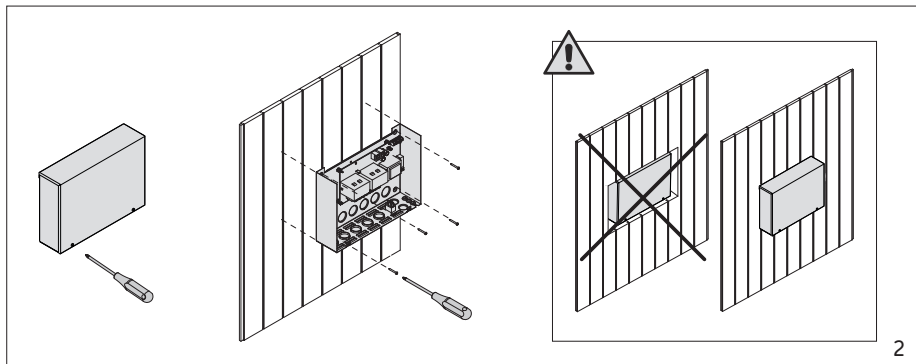

2

### FI: Tehoyksikön asentaminen



**Katso VAROITUKSET JA HUOMIOT!**



**Katso TEKNISET TIEDOT!**

Asenna tehoyksikkö kuivaan tilaan saunan ulkopuolelle (ympäristölämpötila  $>0\text{ }^{\circ}\text{C}$ ). Kiinnitä tehoyksikkö seinään. **Huom!** Tehoyksikköä ei saa upottaa seinärakenteisiin, koska siitä seuraa tehoyksikön sisäisten komponenttien liiallinen kuumeneminen ja laitteen rikkoutuminen.

### SV: Montering av strömförsörjningsenhet



**Se VARNINGAR OCH ANMÄRKNINGAR!**



**Se TEKNISKA DATA!**

Montera strömförsörjningsenheten på väggen utanför bastun, i ett torrt utrymme med en temperatur som överstiger  $0\text{ }^{\circ}\text{C}$ . **OBS!** Strömförsörjningsenheterna får inte monteras infällda i väggen eftersom detta kan försäka överdriven upphettning av de interna komponenterna i enheten och kan leda till skador.

### EN: Installing the Power Unit



**See WARNINGS AND NOTES!**



**See TECHNICAL DATA!**

Install the power unit to a wall outside the sauna room, in a dry place with an ambient temperature of  $>0\text{ }^{\circ}\text{C}$ . **Note!** Do not embed the power unit into the wall, since this may cause excessive heating of the internal components of the unit and lead to damage.

### DE: Montage der Leistungseinheit



**Siehe WARNHINWEISE UND HINWEISE!**



**Siehe TECHNISCHE DATEN!**

Bringen Sie die Leistungseinheit an einem trockenen Ort außerhalb der Saunakabine mit einer Umgebungstemperatur von über  $0\text{ }^{\circ}\text{C}$  an einer Wand an. **Achtung!** Die Leistungseinheiten dürfen nicht in die Wand eingelassen werden, da dies zu einer Überhitzung der internen Gerätekomponenten und daraus resultierenden Schäden führen kann

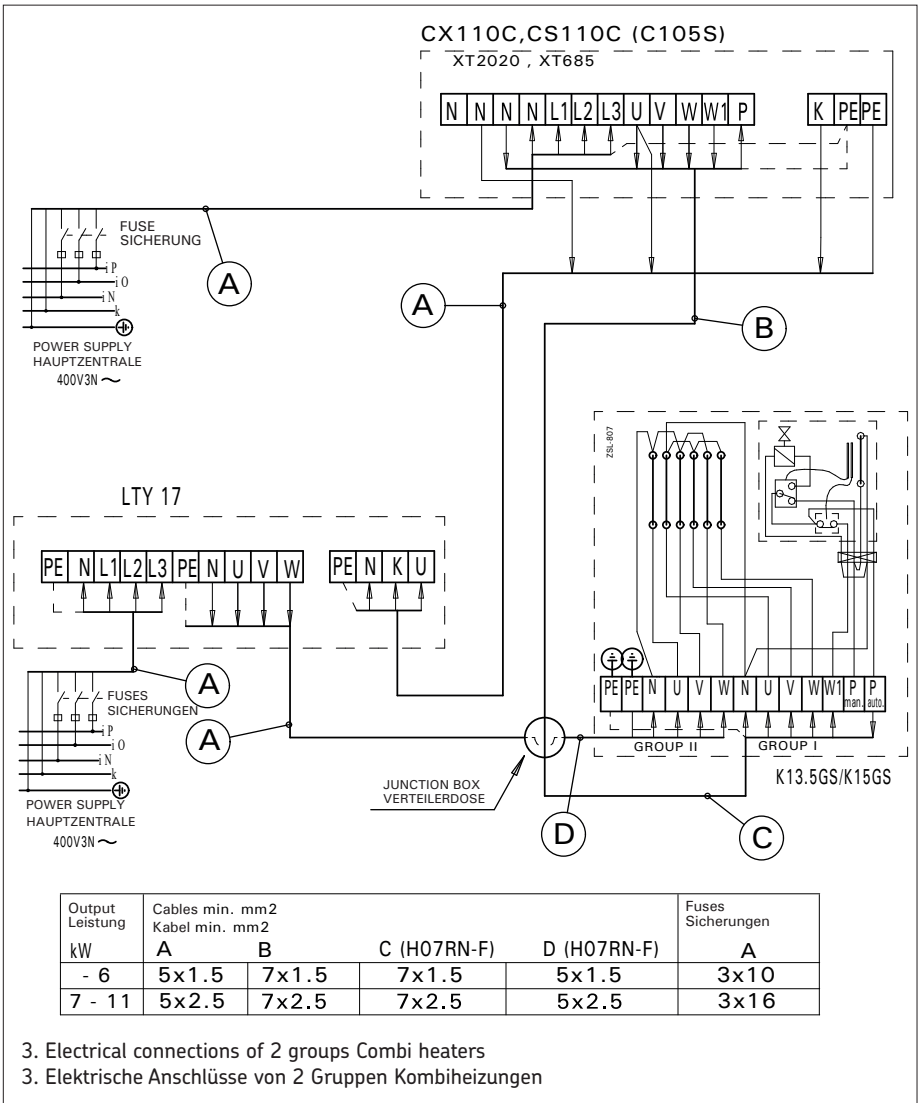

Y05-0313/A

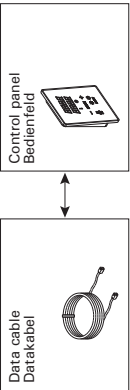

Service port  
Wartungsanschluss

\*K1 Control of electric heating (max 100 W)  
(optional, must be fused if used)  
\*K1 Steuerung der elektrischen Heizung (max 100 W)  
(optional, muss bei Verwendung gesichert werden)  
\*K2 = U  
K1 + W + U1 + U2 = max 3680 W (L1)

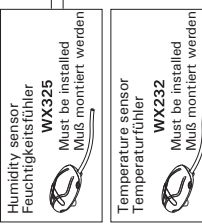

Contacts for safety devices  
Sicherheitsfunktionen  
X14: remote activation switch on/off  
X15: safety or door switch  
X16: FernbedienungsSchalter on/off  
X17: Sicherheits- oder Türschalter  
See Seite 2.3.3.

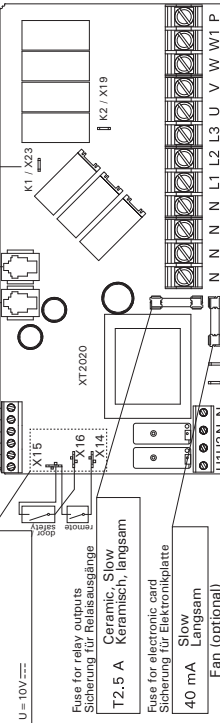

Heater output (kW) Leistungsabgabe des Ofens (kW)	Fuses (A) Sicherungen (A)	Wire sizes (mm <sup>2</sup> ) Stärken von Kabeln (mm <sup>2</sup> )
0-6	3 x 10	A B C D E HO7RN-F HO7RN-F HO7RN-F HO7RN-F HO7RN-F
<6-11	3 x 16	5 x 1.5 5 x 2.5 7 x 1.5 7 x 2.5 4 x 1.5 4 x 2.5 7 x 1.5 7 x 2.5

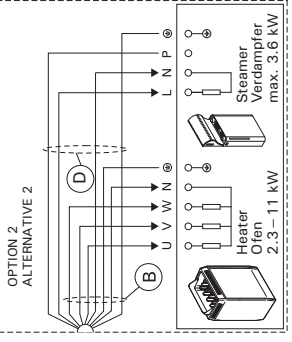
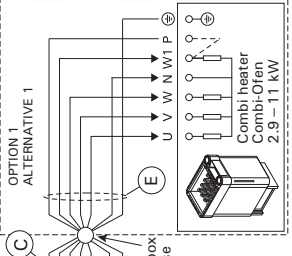

4

U = 10V ~



## EN: Electrical Connections



See **WARNINGS AND NOTES!**



See **TECHNICAL DATA!**

Figures 3 and 4 show the electrical connections of the power unit. Tables show the wire and fuse sizes, depending on the heater output. **For more detailed installation instructions see the instructions for installation and use of the selected heater model.** Maximum load from control unit to heater is 11 kW.

### Power Unit Fuse Faults

Replace a blown fuse by a new one with the same value. The placement of the fuses in the power unit is shown in figure ▷ 3 and 4.

- If the fuse for the electronic card has blown, there is likely a fault in the power unit. Service is required.
- If the fuse in the line U1, U2 has blown, there is a problem with lighting or fan. Check the wiring and functioning of lighting and fan.

### Power extension unit LTY17/LTY17C

The maximum load of control unit can be increased by 17 kW by using power extension unit. It is controlled using terminals K1 and K2 (figure 4). The power extension unit includes detailed instructions of installation.

### Terminals for controlling electrical heating

Terminals K1 and K2 of the power unit can also be used to control e.g. electrical heating. When the heater is turned on from the control unit, voltage is generated in terminal K1. When the heating elements are engaged, voltage is generated in terminal K2. These signals can be used to guide the heating to be turned off.

## DE: Elektrische Anschlüsse



Siehe **WARNHINWEISE UND HINWEISE!**



Siehe **TECHNISCHE DATEN!**

Abbildungen 3 und 4 zeigen die elektrischen Anschlüsse der Leistungseinheit. In Tabellen werden, abhängig von der Leistungsabgabe des Ofens, die Stärke der Kabel und Sicherungen dargestellt.

**Weitere Installationsanweisungen finden Sie in der Installations- und Gebrauchsanleitung des ausgewählten Ofenmodells.** Die maximale Leistung direkt von der Steuerung zum Ofen beträgt 11 kW.

### Sicherungsdefekte der Leistungseinheit

Ersetzen Sie eine defekte Sicherung gegen eine Sicherung desselben Werts. Die Position der Sicherungen in der Leistungseinheit ist in Abbildung ▷ 3 und 4.

- Ist die Sicherung der Elektronikplatte defekt, so liegt wahrscheinlich ein Defekt in der Leistungseinheit vor. Wartung ist erforderlich.
- Ist die Sicherung in Reihe U1, U2 defekt, so liegt ein Problem mit Beleuchtung oder Belüftung vor. Prüfen Sie Verkabelung und Funktionsweise von Beleuchtung und Belüftung.

### Power extension unit LTY17/LTY17C (optional)

The maximum load of control unit can be increased by 17 kW by using power extension unit. It is controlled using terminals K1 and K2 (figure 4). The power extension unit includes detailed instructions of installation.

### ANSCHLÜSSE AN DIE STEUERUNG DER ELEKTROHEIZUNG

Die Anschlüsse K1 und K2 der Antriebseinheit können z.B. auch zur Steuerung der Elektroheizung verwendet werden. Wird der Ofen über das Steuerpanel eingeschaltet, schaltet sich die Spannung von Anschluss K1 ein. Sind die Heizleiter des Ofens eingeschaltet, schaltet sich die Spannung von Anschluss K2 ein. Auf Basis ihrer Signale kann die Heizung ein- oder ausgeschaltet werden.

RU / ET

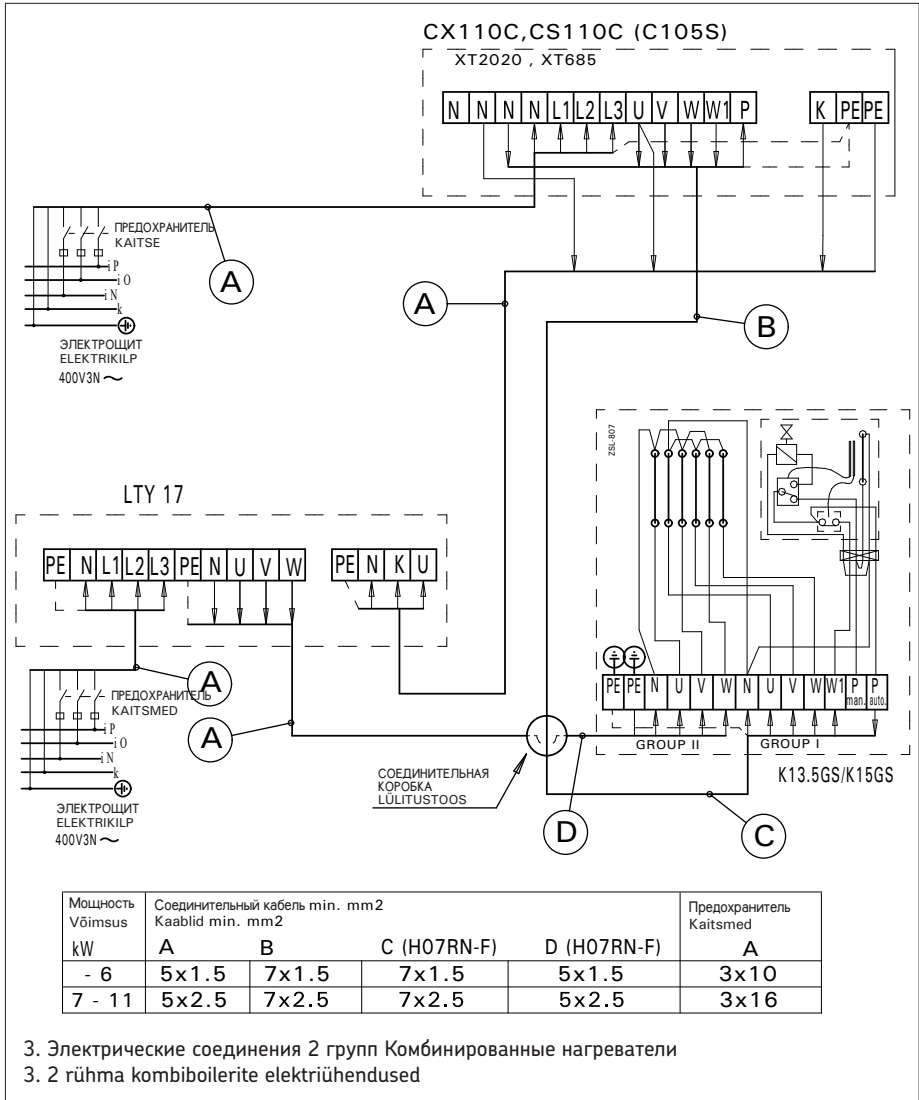

## Terminali per il controllo del riscaldamento elettrico

I terminali K1 e K2 dell'unità di alimentazione possono essere utilizzati anche per controllare, ad esempio, il riscaldamento elettrico. Quando si accende la stufa dalla centralina, la tensione viene generata nel terminale K1. Quando le resistenze sono attivate, la tensione viene generata nel terminale K2. Questi segnali possono essere utilizzati per guidare lo spegnimento del riscaldamento.

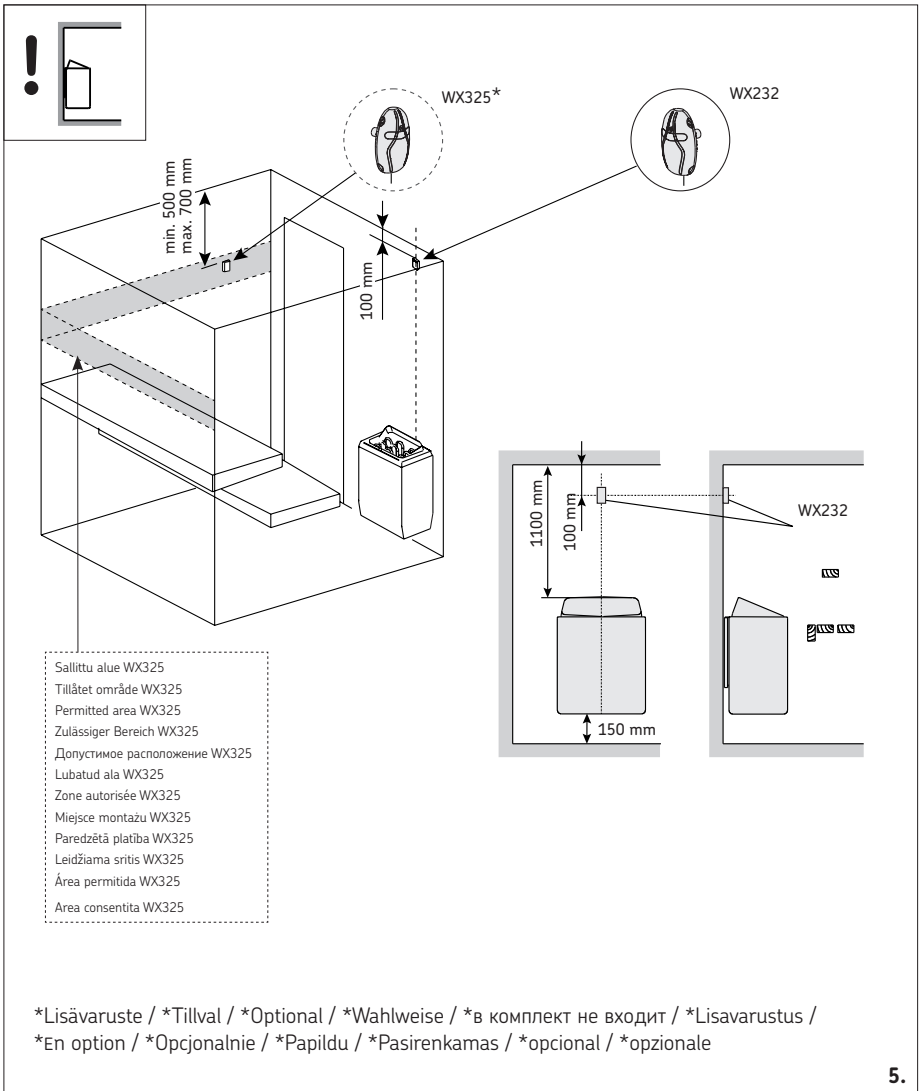

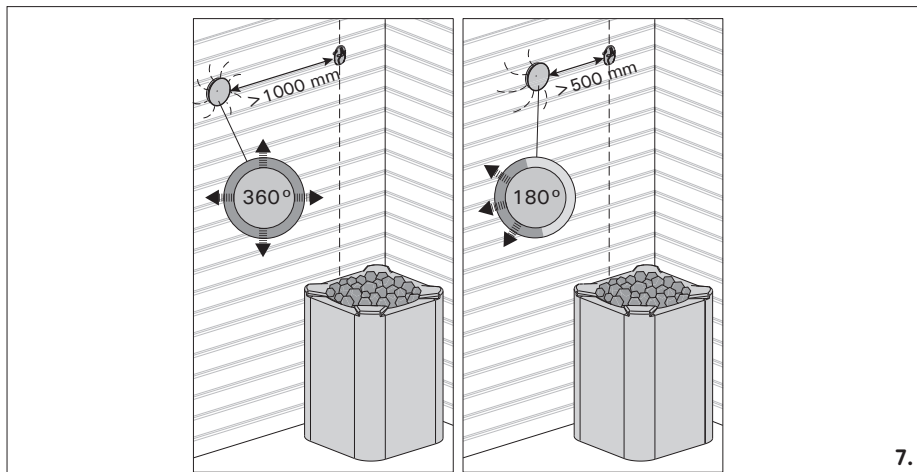
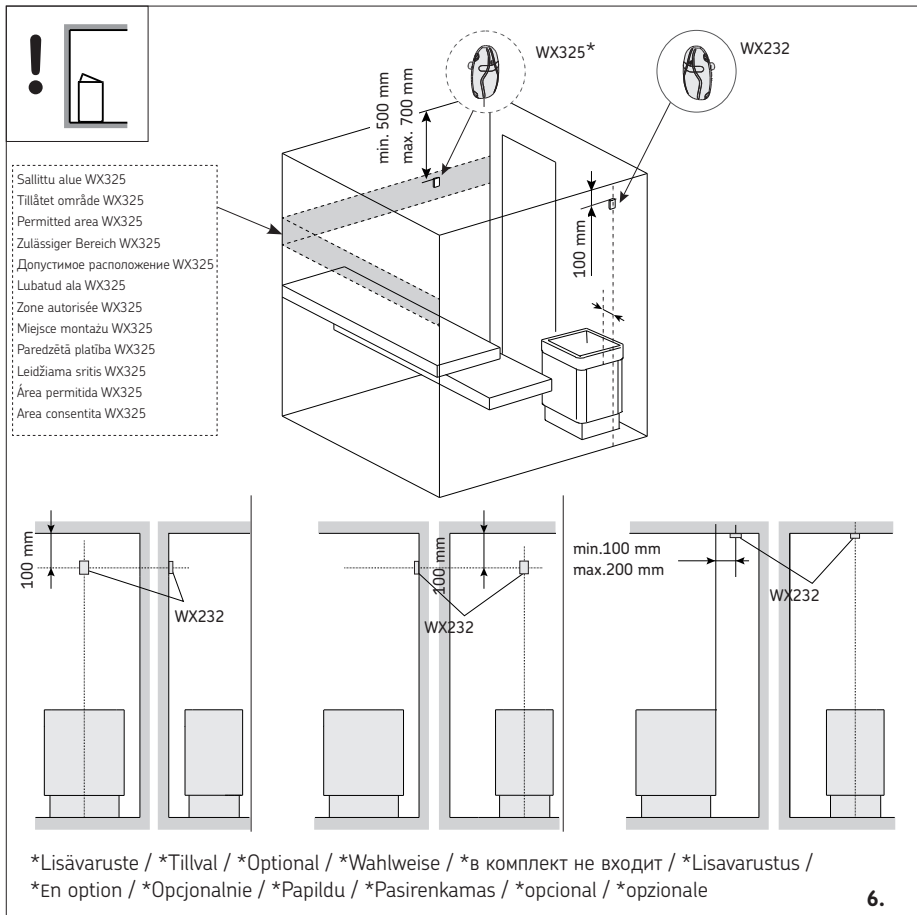

## EN: Installing the Temperature and humidity Sensors



See **WARNINGS AND NOTES!**



See **TECHNICAL DATA!**

**Note! Do not install the temperature sensor closer than 1000 mm to an omnidirectional air vent or closer than 500 mm to an air vent directed away from the sensor. See figure 7.** The air flow near an air vent cools down the sensor, which gives inaccurate temperature readings to the control unit. As a result, the heater might overheat.

Instructions below are general guidelines. **Always check the correct location for the temperature sensor from the heater's instructions for installation and use.**

### Wall-mounted heaters (see figure 5)

- Fasten the temperature sensor on the wall above the heater, along the vertical centre line running parallel to the sides of the heater, at a distance of 100 mm from the ceiling.

### Floor-mounted heaters (see figure 6)

- Option 1: Fasten the temperature sensor on the wall above the heater, along the vertical centre line running parallel to the sides of the heater, at a distance of 100 mm from the ceiling.
- Option 2: Fasten the temperature sensor to the ceiling above the heater, at a distance of 200 mm from the vertical centre line of the heater's side.

With a separate steamer SS20(A), observe that the temperature sensor must not be installed in the area affected by steam.

### Installing the Humidity Sensor

Fasten the humidity sensor on the wall as far from the heater as possible and at a distance of 500–700 mm from the ceiling. See figures 5 and 6.

## DE: Montage des Temperaturfühlers und Feuchtigkeitsfühlers



Siehe **WARNHINWEISE UND HINWEISE!**



Siehe **TECHNISCHE DATEN!**

**Achtung! Der Temperaturfühler darf nicht näher als 1000 mm an einen Mehr richtungs-Luftschlitz oder näher als 500 mm an einen Luftschlitz angebracht werden, der vom Fühler wegzeigt. Siehe Abbildung 7.** Der Luftzug in der Nähe von Luftschlitz kühlt den Fühler ab, was zu ungenauen Temperaturmessungen am Steuergerät führt. Dies kann zu einer Überhitzung des Ofens führen.

Die folgenden Anweisungen sind allgemeine Richtlinien. **Überprüfen Sie den richtigen Standort des Temperaturfühlers nach den Gebrauchs- und Montageanleitungen des Ofens.**

### Öfen mit Wandbefestigung (Abbildung 5)

- Bringen Sie den Temperaturfühler über dem Ofen an der Wand an, an der vertikalen Mittellinie, die parallel an den Seiten des Ofens verläuft, in einem Abstand von 100 mm zur Decke.

### Freistehende Öfen (Abbildung 6)

- Option 1: Bringen Sie den Temperaturfühler über dem Ofen an der Wand an, an der vertikalen Mittellinie, die parallel an den Seiten des Ofens verläuft, in einem Abstand von 100 mm zur Decke.
- Option 2: Bringen Sie den Temperaturfühler über dem Ofen an der Decke an, in einem Abstand von 200 mm zur vertikalen Mittellinie an der Seite des Ofens.

Bei einem separaten Verdampfer SS20(A) ist zu beachten, dass der Temperaturfühler nicht in dem Bereich angebracht werden darf, der vom Dampf getroffen wird.

### Montage des Feuchtigkeitsfühlers

Bringen Sie den Feuchtigkeitsfühler so weit wie möglich vom Ofen entfernt an der Wand an, in einem Abstand von 500–700 mm zur Decke. Siehe Abb. 5 und 6.

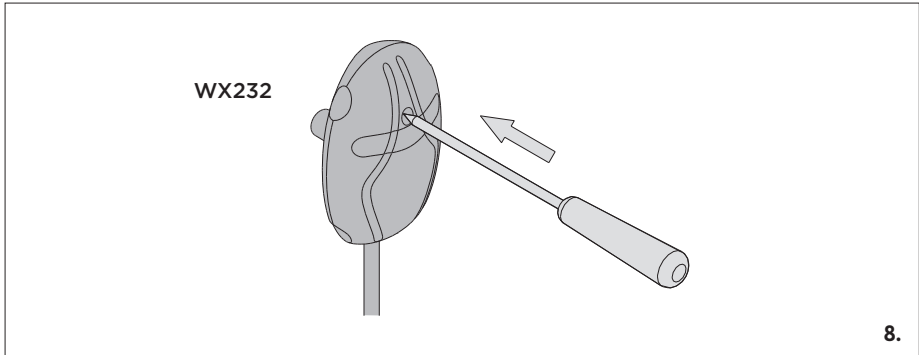

### FI: Ylikuumenemissuojan palauttaminen

Anturikotelossa (WX232) on lämpöanturi ja ylikuumenemissuoja. Jos lämpötila anturin ympäristössä nousee liian korkeaksi, ylikuumenemissuoja laukeaa ja katkaisee virran kiukaalta pysyvästi. Lauenneen ylikuumenemissuojan palauttaminen on esitetty kuvassa 8.



**Huom! Laukeamisen syy on selvítettävä ennen kuin palautuspainiketta painetaan.**

### SV: Återställning av överhettningsskydd

Givareboxen (WX232) innehåller en temperaturgivare och ett överhettningsskydd. Om temperaturen i givarens omgivning stiger för högt, löser överhettningsskyddet ut strömmen till aggregatet. Återställning av överhettningsskyddet visas i bild 8.



**Anledningen till att skyddet har utlösts måste fastställas innan knappen trycks in.**

### EN: Resetting the Overheat Protector

The sensor box (WX232) contains a temperature sensor and an overheat protector. If the temperature in the sensor's environment rises too high, the overheat protector cuts off the heater power. Resetting the overheat protector is shown in figure 8.



**Note! The reason for the going off must be determined before the button is pressed.**

### DE: Zurückstellen der Überhitzungsschutzes

Das Fühlergehäuse (WX232) enthält einen Temperaturfühler und einen Überhitzungsschutz. Wenn die Temperatur in der Umgebung des Temperaturfühlers zu stark ansteigt, unterbricht der Überhitzungsschutz die Stromzufuhr. Das Zurücksetzen des Überhitzungsschutzes wird in Abbildung 8 dargestellt.



**Achtung! Bevor Sie den Knopf drücken, müssen Sie die Ursache für die Auslösung des Überhitzungsschutzes ermitteln.**

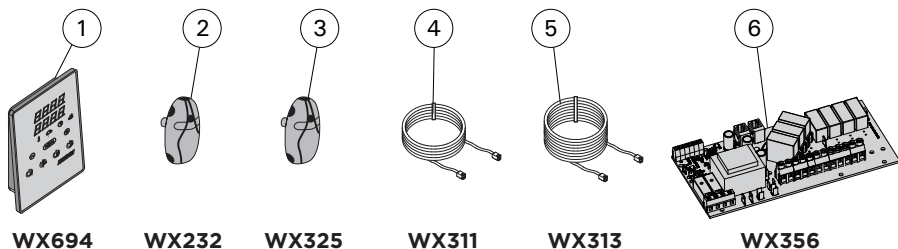

### FI: Varaosat

- |                    |                             |                         |
|--------------------|-----------------------------|-------------------------|
| 1. Ohjauspaneeli   | 2. Lämpöanturi              | 3. Lämpöanturi*         |
| 4. Datakaapeli 5 m | 5. Datakaapelin jatke 10 m* | 6. Piirikortti (XT2020) |

### SV: Reservdelar

- |                  |                                  |                      |
|------------------|----------------------------------|----------------------|
| 1. Styrpanel     | 2. Temperaturgivare              | 3. Temperaturgivare* |
| 4. Datakabel 5 m | 5. Datakabelns förlängning 10 m* | 6. Kretskort         |

### EN: Spare parts

- |                   |                               |                           |
|-------------------|-------------------------------|---------------------------|
| 1. Control panel  | 2. Temperature sensor         | 3. Temperature sensor *   |
| 4. Data cable 5 m | 5. Data cable extension 10 m* | 6. Circuit board (XT2020) |

### DE: Ersatzteile

- |                  |                             |                      |
|------------------|-----------------------------|----------------------|
| 1. Bedienfeld    | 2. Temperaturfühler         | 3. Temperaturfühler* |
| 4. Datakabel 5 m | 5. Verlängerungskabel 10 m* | 6. Platine (XT2020)  |

### RU: Запасные части

- |                          |                            |                            |
|--------------------------|----------------------------|----------------------------|
| 1. Панель управления     | 2. Датчик температуры      | 3. Датчик температуры*     |
| 4. Кабель управления 5 м | 5. Кабель управления 10 м* | 6. Печатная плата (XT2020) |

### ET: Varuosad

- |                    |                                |                        |
|--------------------|--------------------------------|------------------------|
| 1. Juhtpaneel      | 2. Temperatuuriantur           | 3. Temperatuuriantur*  |
| 4. Andmekaabel 5 m | 5. Andmekaabli pikendus 10 m * | 6. Trükkplaat (XT2020) |

### FR: Pièces détachées

- |                           |                            |                             |
|---------------------------|----------------------------|-----------------------------|
| 1. Tableau de commande    | 2. Capteur de température  | 3. Capteur de température*  |
| 4. Câble de commandes 5 m | 3. Câble de rallonge 10 m* | 6. Circuit imprimé (XT2020) |

### PL: Części zamienne

- |                    |                         |                                  |
|--------------------|-------------------------|----------------------------------|
| 1. Panel sterujący | 2. Czujnik temperatury* | 3. Czujnik temperatury*          |
| 4. Przewód 5 m     | 5. Przewód 10 m*        | 6. Płytko elektroniczna (XT2020) |

### LV: Rezerves daļas

- |                     |                                   |                           |
|---------------------|-----------------------------------|---------------------------|
| 1. Vadības panelis  | 2. Temperatūras sensors           | 3. Temperatūras sensors*  |
| 4. Datu kabelis 5 m | 5. Datu kabeļa 10 m pagarinājums* | 6. Vadības plate (XT2020) |

### IT: Pezzi di ricambio

- |                      |                                |                            |
|----------------------|--------------------------------|----------------------------|
| 1. Quadro di comando | 2. Sensore di temperatura      | 3. Sensore di temperatura* |
| 4. Cavo dati 5 m     | 5. Prolunga cavo dati di 10 m* | 6. Circuiti (XT2020)       |

\* Lisävaruste / \*Tillval / \*Optional / \*Wahlweise / \*в комплект не входит / \*Lisavarustus / \*En option / \*Opcjonalnie / \*Papildu / \*opzionale

**FI**      **TEKNISET TIEDOT****SV**      **TEKNISKA DATA**

Tekniset tiedot / Tekniska data	Malli / Modell	CX110C/CX110CXW	
	Max. Teho kW / Max. effekt kW	11	
	Käyttöjännitteet / Driftspänningar	400 V / 415 V 3N-	
	Taajuus Hz / Frekvens Hz	50 / 60	
	Sulake / Säkring	(400 V / 415 V 3N-) A	max. 3 x 16
	Syöttökaapeli / Nätkabel	(400 V / 415 V 3N-) mm <sup>2</sup>	min. 5 x 2,5
	Liitäntäkaapelin tyyppi / Anslutningskabel typ		H07RN-F tai vastaava H07RN-F eller likvärdig
	Suojausluokka / Skyddsklass		I / IPX3
	Paino kg / Vikt kg		1,6
	Varastointi lämpötila °C / Förvaringstemperatur °C		0-50
Mitat ja suojaetäisyydet / Mått och säkerhetsavstånd	Korkeus mm / Höjd mm	193	
	Leveys mm / Bredd mm	272	
	Syvyys mm / Djup mm	80	
	Tuotteen min. tilan tarve mm / Produkt min. utrymmeskrav mm	300 x 300	
Hyväksytyt lisätarvikkeet / Godkända tillbehör	Ovikytin anturisarja kotikäyttöön / Dörrsensor för hushållsbruk SAB00103		
	Ovikytin ammattikäyttöön / Dörrsensor för professionellt bruk SAB00101		
	Harvia SFE Safety switch / Harvia SFE säkerhetsbrytare		
Varaosat / Reservdelar	WX232, WX325, WX311, WX313, WX356, WX694		

**EN**      **TECHNICAL DATA****DE**      **TECHNISCHE DATEN**

Technical data / Technische daten	Model / Modell	CX110C/CX110CXW	
	Max. power kW / max. Leistung kW	11	
	Operating voltages / Betriebsspannungen	400 V / 415 V 3N-	
	Frequency Hz / Frequenz Hz	50 / 60	
	Fuse / Sicherung	(400 V / 415 V 3N-) A	max. 3 x 16
	Supply cord / Versorgungskabel	(400 V / 415 V 3N-) mm <sup>2</sup>	min. 5 x 2,5
	Connection cable type / Anschlusskabeltyp		H07RN-F or equivalent H07RN-F oder gleichwertig
	Protection class / Schutzklasse		I / IPX3
	Weight kg / Gewicht kg		1,6
	Storage temperature °C / Lagertemperatur °C		0-50
Dimensions and safety distances / Abmessungen und Sicher- heitsabstände	Height mm / Höhe mm	193	
	Width mm / Breite mm	272	
	Depth mm / Tiefe mm	80	
	Product min. space requirements mm / Produkt min. Platzbedarf mm	300 x 300	
Approved accessories / Zugelassenes Zubehör	Door sensor for domestic use / Türsensor für den Hausgebrauch	SAB00103	
	Door sensor for professional use / Türsensor für den professionellen Einsatz	SAB00101	
	Harvia SFE Safety switch / Harvia SFE Sicherheitsschalter		
Spare parts / Ersatzteile	WX232, WX325, WX311, WX313, WX356, WX694		



## FI: TAKUU

- Perhekäytössä kiukaiden, höyrystimien ja ohjauslaitteiden takuu-aika on kaksi (2) vuotta.
- Yhteisökäytössä kiukaiden, höyrystimien ja ohjauslaitteiden takuu-aika on yksi (1) vuosi.
- Laitoskäytössä oleville kiukailla, höyrystimillä ja ohjauslaitteilla takuu-aika on kolme (3) kuukautta.
- Takuu ei kata ohjeiden vastaisen asennuksen käytön tai ylläpidon aiheuttamia vikoja.
- Takuu ei ole voimassa, jos kiukaassa käytetään muita kuin valmistajan suosittelemia kiuaskiviä.
- Suosittelemme käyttämään vain valmistajan varaosia.

## SV: GARANTI

- The guarantee period for heaters, steam generators and control equipment used in saunas by families is two (2) years.
- The guarantee period for heaters, steam generators and control equipment used in saunas by building residents is one (1) year.
- The guarantee period for heaters, steam generators and control equipment used in commercial saunas facilities is three (3) months.
- The guarantee does not cover any faults resulting from failure to comply with installation, use or maintenance instructions.
- The guarantee does not cover any faults resulting from the use of stones not recommended by the heater manufacturer.
- Använd endast tillverkarens reservdelar.

## EN: GUARANTEE

- The guarantee period for heaters, steam generators and control equipment used in saunas by families is two (2) years.
- The guarantee period for heaters, steam generators and control equipment used in saunas by building residents is one (1) year.
- The guarantee period for heaters, steam generators and control equipment used in commercial saunas facilities is three (3) months.
- The guarantee does not cover any faults resulting from failure to comply with installation, use or maintenance instructions.
- The guarantee does not cover any faults resulting from the use of stones not recommended by the heater manufacturer.
- We recommend to use only the manufacturer's spare parts.

## DE: GARANTIE

- Der Garantiezeitraum für in Familiensaunen verwendete Saunaöfen, Verdampfer und Steuergeräte beträgt zwei (2) Jahre.
- Der Garantiezeitraum für Saunaöfen, Verdampfer und Steuergeräte, die in Gemeinschaftssaunen in Privatgebäuden verwendet werden, beträgt ein (1) Jahr.
- Der Garantiezeitraum für Saunaöfen, Verdampfer und Steuergeräte, die in öffentlichen Saunaeinrichtungen verwendet werden, beträgt drei (3) Monate.
- Die Garantie deckt keine Defekte ab, die durch fehlerhafte Installation und Verwendung oder Missachtung der Wartungsanweisungen entstanden sind.
- Die Garantie deckt keine Defekte ab, die durch die Verwendung von nicht vom Saunaofenhersteller empfohlenen Steinen entstanden sind.
- Es dürfen ausschließlich die Ersatzteile des Herstellers verwendet werden.



**Gerne überreicht durch: [www.Wellness-Stock.de](http://www.Wellness-Stock.de)**



P.O.Box 12  
Teollisuustie 1-7  
40951 Muurame  
FINLAND  
+358 207 464 000  
[harvia@harvia.fi](mailto:harvia@harvia.fi)  
[www.harvia.fi](http://www.harvia.fi)



Адрес уполномоченного лица:  
ООО «Харвия Рус»  
196006, Россия. Санкт-Петербург г,  
пр-кт Лиговский, д. 266, стр.  
1, помещ. 2.1-Н.50  
ОГРН 1157847200818  
т: +78123258294 | [spb@accountor.ru](mailto:spb@accountor.ru)